

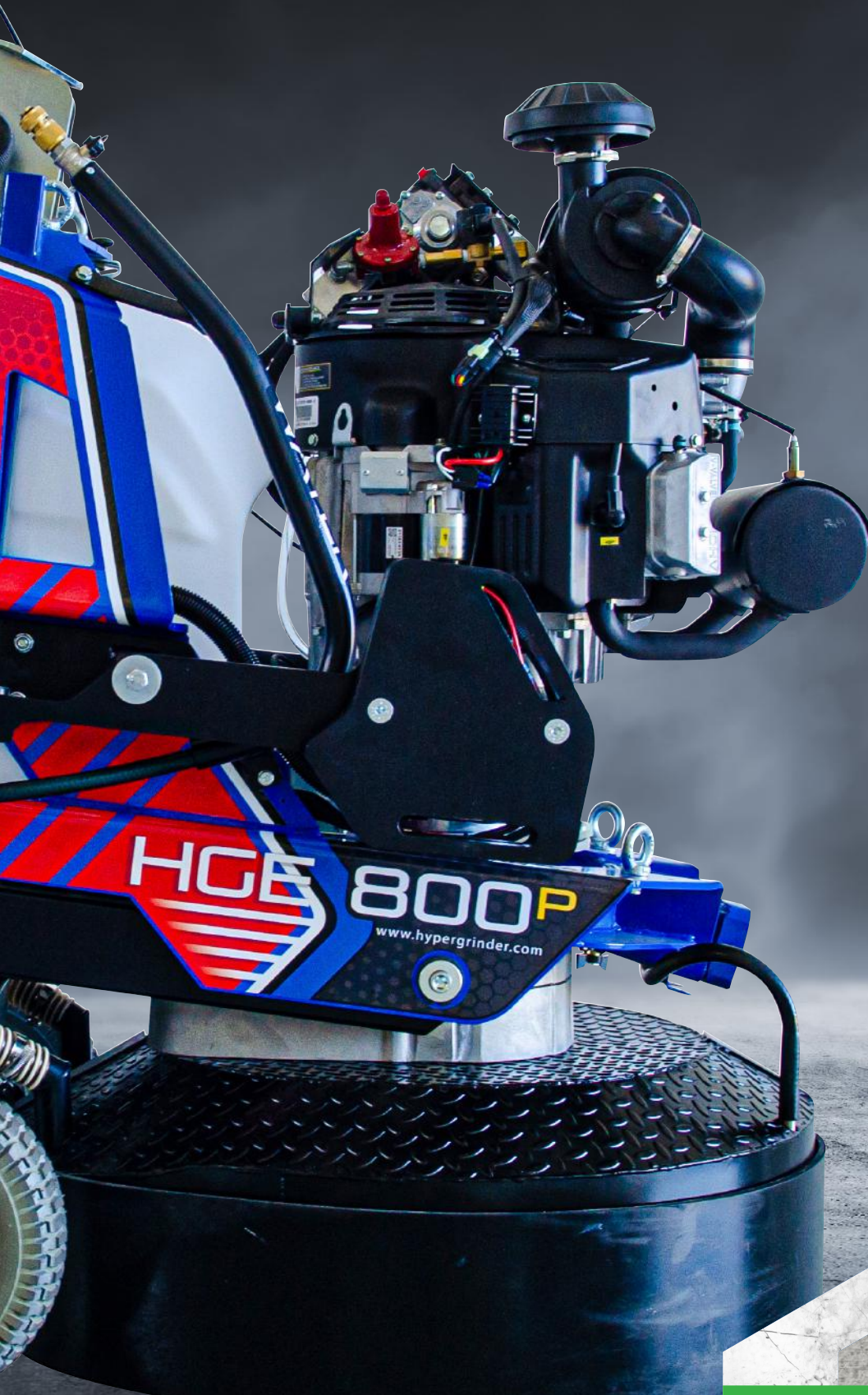

HYPER
GRINDER

HGE
800
PROPANE



MADE IN ITALY

HGE 800 PROPANE

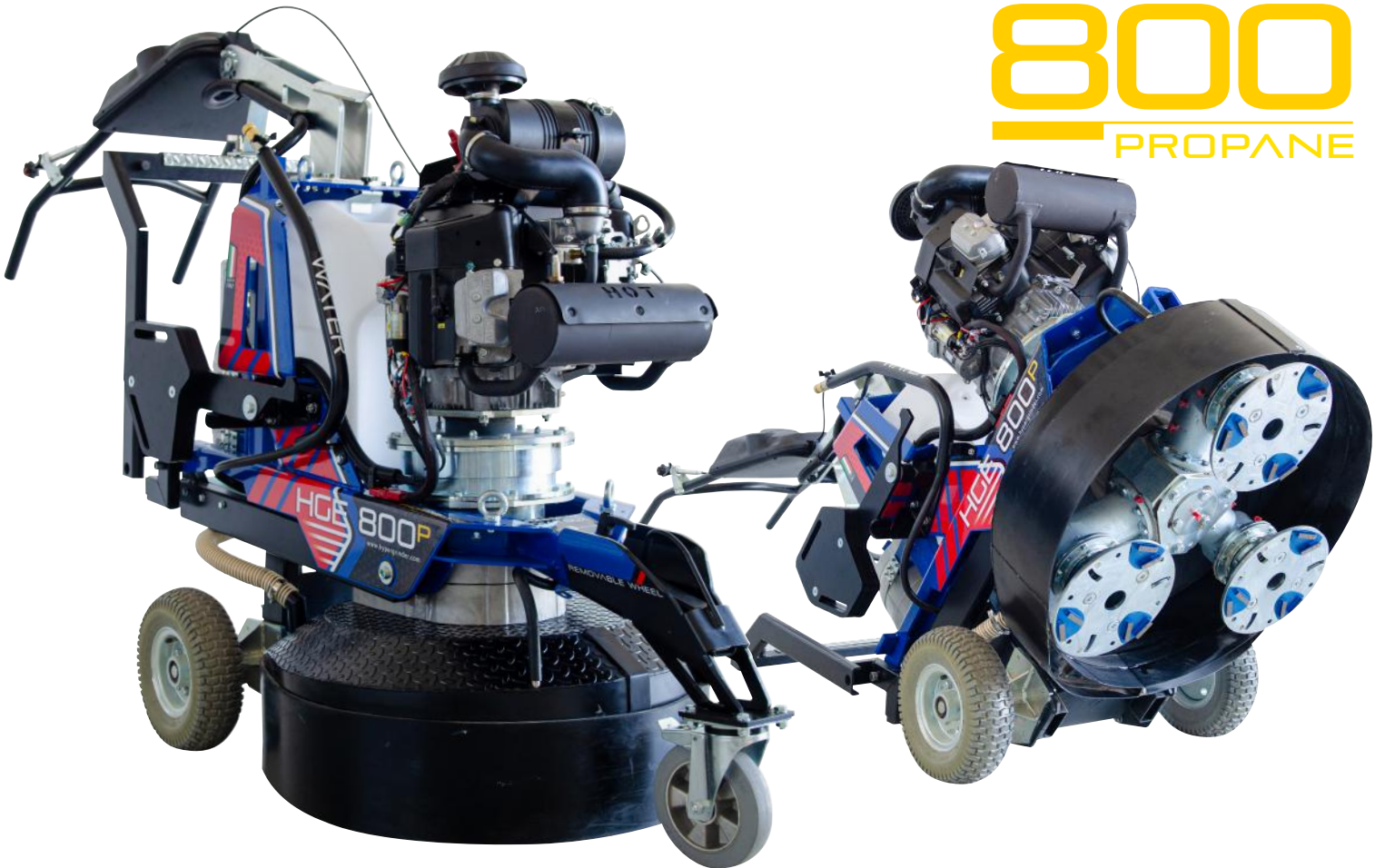

LEVIGATRICE A PROPANO CON PLANETARIO CONTROROTANTE

La HGE 800P è una levigatrice a propano di ultima generazione, perfetta per affrontare qualsiasi tipologia di lavoro, dalla preparazione delle superfici alla rimozione di colle e rivestimenti, fino alla levigatura e lucidatura di ampie aree. Il motore a propano assicura un funzionamento completamente autonomo, eliminando la necessità di connessione alla rete elettrica e rendendo la HGE 800 P la scelta perfetta per la lavorazione di ampie superfici.

CARATTERISTICHE PRINCIPALI:

- **Affidabilità per uso indoor e outdoor:** in motore è equipaggiata con "EcoSense Emissions Monitoring System", un dispositivo di monitoraggio dei gas di scarico che spegne il motore se i livelli di emissioni sono troppo alti. EcoSense elabora le informazioni provenienti dal sensore di ossigeno posto sulla marmitta catalitica.
- **Sistema di iniezione elettronica del carburante:** Ottimizza i consumi e riduce il rischio di congelamento, mentre il catalizzatore di scarico contribuisce ulteriormente a ridurre le emissioni, garantendo un impatto ambientale contenuto.
- **Componenti sigillati:** I componenti principali sono protetti da polvere e fango, assicurando massima affidabilità e una manutenzione minima, anche in ambienti difficili.
- **Telaio compatto e robusto:** Progettato per facilitare il ribaltamento durante le operazioni di manutenzione o il cambio utensili, mantenendo al tempo stesso una struttura solida e resistente per una lunga durata.
- **Sistema di pesi supplementari ribaltabili a 180°:** I pesi possono essere spostati in avanti per aumentare la pressione di levigatura, oppure indietro per facilitare l'inclinazione della macchina e agevolare il cambio utensili. **(di serie)**
- **Planetario contro-rotante perfettamente bilanciato:** Garantisce una maneggevolezza eccezionale, offrendo controllo totale e facilità d'uso in ogni situazione operativa.
- **Planetario flottante con giunti anti-shock:** garantisce una levigatura silenziosa, stabile e precisa, riducendo le vibrazioni.
- **Terza ruota inseribile:** per lavorare su superfici irregolari o sconnesse e facilita il trasporto. **(di serie)**



Levigatrice planetaria a propano

Alta produttività e versatilità, ideale dalla **preparazione** alla **lucidatura** di grandi superfici **indoor** e **outdoor**.

Satelliti con giunti speciali Antishock che proteggono tutte le parti mobili in caso di urto accidentale.

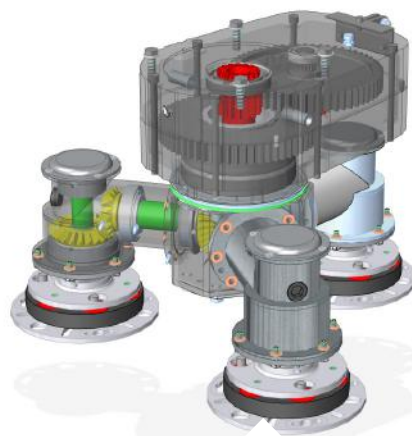

Planetario e riduttore con ingranaggi in acciaio temperato

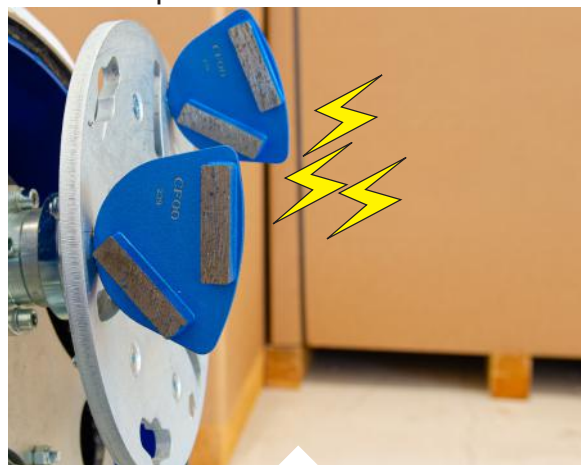

Sistema di attacco rapido degli utensili Quick Lock con piatti **calamitati**



Comandi pratici ed intuitivi.

PRODUZIONE STIMATA

Lucidatura Cemento 7 step	35-40m ² /h
Levigatura Cemento 1 step	170-200 m ² /h
Lucidatura Terrazzo 5 step	40-50 m ² /h
Rimozione Resine 1 step	170-200 m ² /h
Rimozione Vernice 1 step	170-200 m ² /h
Lucidatura Marmo 5 step	30-40 m ² /h
Lucidatura Granito 7 step	20-25 m ² /h

I dati possono variare a seconda delle condizioni della superficie, utensili utilizzati, praticità operatore, attrezzature, ecc.



Volume collo	Misure collo	Peso Collo
2,14 m ³	163×85×155 cm	603 Kg

OPTIONAL:

- kit luci frontali e posteriori (HG105401)
- kit sprayer. (HG132701)
- kit anello e squeegee. (HG1078803)

DATI TECNICI

MODELLO	Motore	Potenza Motore	Cilindrata	Starting	Alimentazione	Olio Motore	Velocità motore	Larghezza lavoro	Dimensioni Utensili	Serbatoio Acqua	Dimensioni AxPxL cm	Peso (senza bombola)
HGE 800P	Kawasaki LX900	27 HP	852 cc	Batteria AGM 12 V 12Ah	Bombola di Propano di capacità 9,1 kg (20 lb)	SAE30/API SJ o SL	1800-3600 rpm	800mm	3×280mm	46 lt	152×153×83	530 Kg

La **HGE 800P** è la scelta ideale per chi cerca una levigatrice potente, versatile e affidabile per lavorazioni su grandi superfici.

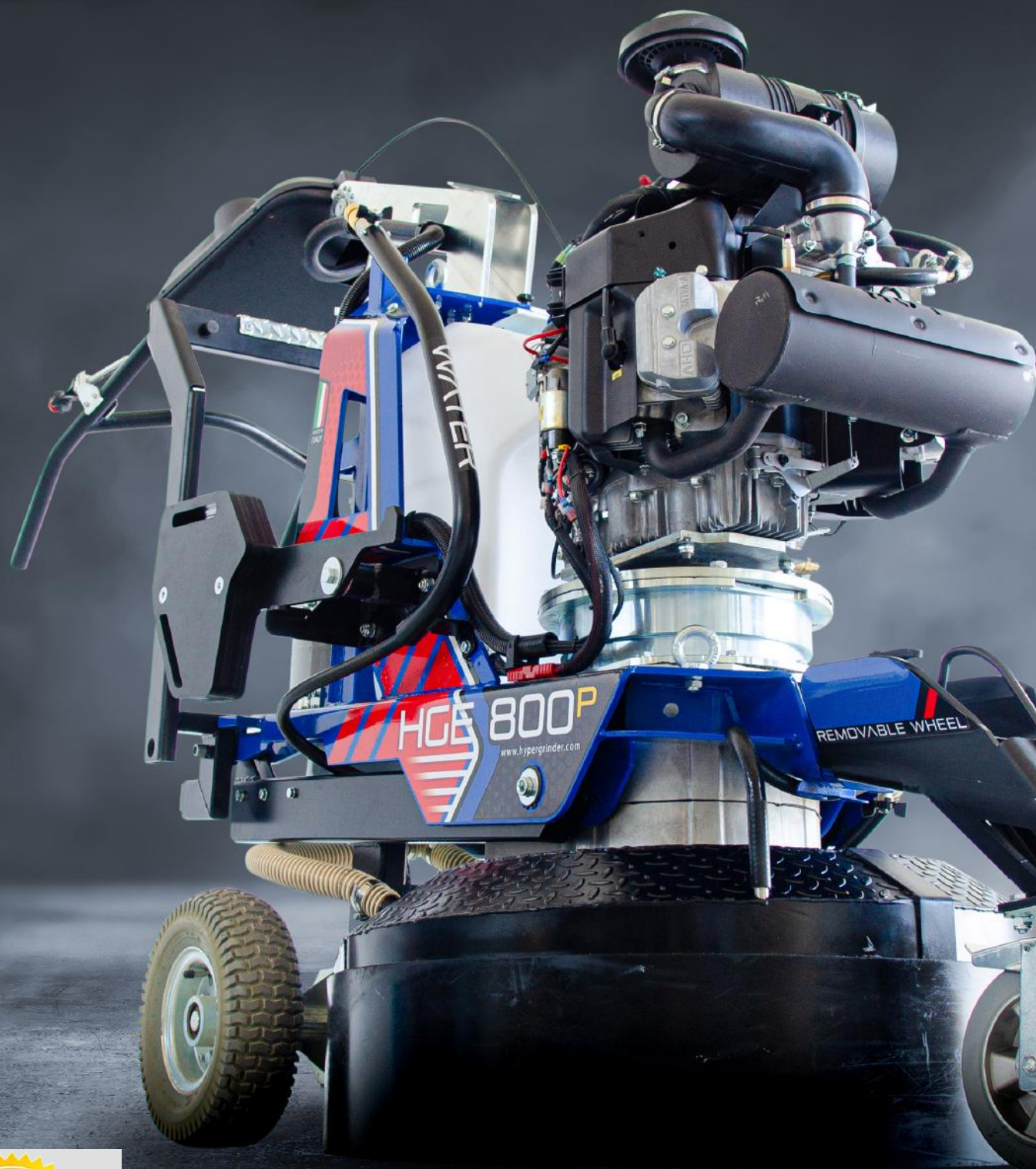

2 ANNI DI GARANZIA

La GARANZIA per le levigatrici HGE con "conta ore" è prolungata fino a 2 anni o 600 ore. Per ricevere l'estensione della garanzia sarà necessario seguire il programma di manutenzione presso una officina autorizzata HG HYPER GRINDER. La prima manutenzione dovrà essere effettuata entro un anno o 500 ore di lavoro.

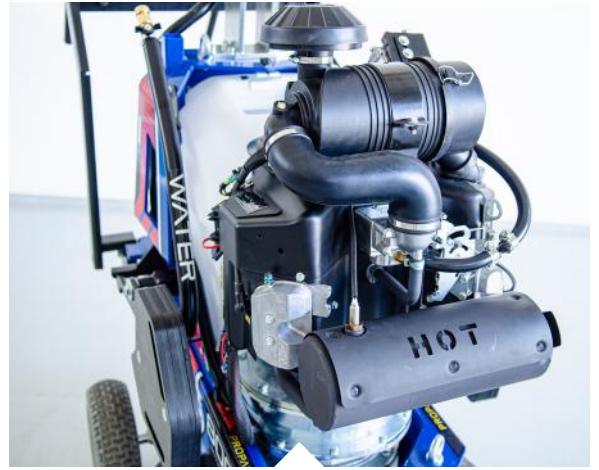

EcoSense Emissions Monitoring System.

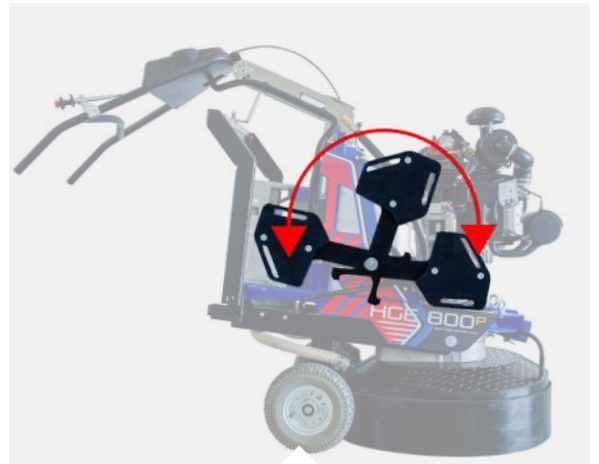

Pesi a ribalta 180° per una maggiore pressione di lavoro.



Batteria esterna per accesso immediato.

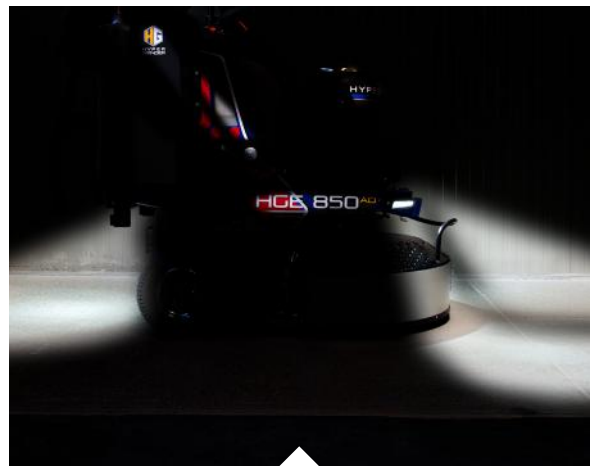

Luci Led, anteriori e posteriori (Optional).

PERCHÈ SCEGLIERE HGE-800P

SETTING NEW
STANDARDS



REGOLE DI SICUREZZA

La serie HGE è conforme con le norme di sicurezza Art. EN 60204-1.

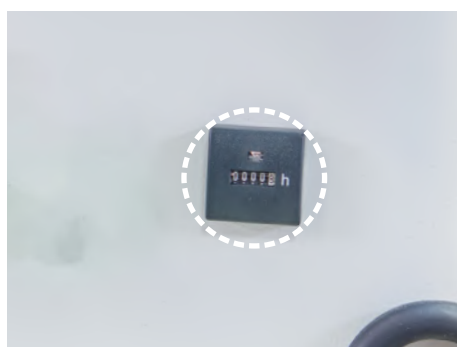

CONTAORE E CONTAGIRI

La HGE 800 P è dotata di un sistema avanzato di contaore e contagiri, che consente di registrare con precisione le ore di funzionamento della macchina e di monitorare in tempo reale i giri al minuto (RPM). Queste funzionalità permettono un controllo accurato delle prestazioni, facilitando la pianificazione della manutenzione e garantendo un'operatività ottimale nel tempo.



TRASMISSIONE CON INGRANAGGI TEMPERATI

Planetario al 100% in metallo temperato e senza cinghia. Il sistema di trasmissione ad ingranaggi permette alla macchina di lavorare in modo continuativo mantenendo sempre prestazioni elevate. Nessuna perdita di tempo e pause su cantiere dovute a cinghie che si spezzano. I planetari con trasmissione a cinghia non garantiscono le stesse performance rispetto a planetari con trasmissione a ingranaggi, inoltre sono soggetti a rottura durante il lavoro e richiedono tempi lunghi di riparazione.



PULSANTE DI EMERGENZA E DI SICUREZZA

Il pulsante di emergenza arresta immediatamente il motore e tutte le "parti in movimento" (come gli utensili) evitando possibili pericoli.



SISTEMA DI SICUREZZA

La HGE 800P è equipaggiata con "EcoSense Emissions Monitoring System". EcoSense è un dispositivo di monitoraggio dei gas di scarico che spegne il motore se i livelli di emissioni sono troppo alti o troppo bassi. EcoSense elabora le informazioni provenienti dal sensore di ossigeno posto sulla marmitta catalitica.



PERCHÈ SCEGLIERE HGE-800P

SETTING NEW
STANDARDS



COLLEGAMENTO AL SISTEMA DI ASPIRAZIONE

Collegamento all'aspiratore ottimizzato, per lavorare a secco e senza polvere.



FASCIA PARA-SCHIZZI ROBUSTA

- Standard: fascia para-schizzi in neoprene. Lunga durata.
- Optional: anello con setole e squeegee.



DIAMO IMPORTANZA ALL'ACCIAIO

Le macchine HG Hyper Grinder sono progettate per essere molto robuste e affidabili nel tempo:

- Telaio in acciaio trattato e verniciato.
- Copertura del planetario è in metallo mandorlato e zincato per e protegge da urti.

Molte levigatrici hanno la copertura in plastica soggetto a facili rotture, non proteggono gli utensili dagli urti e non permettono di lavorare a filo muro.



PESI RIBALTABILI (DI SERIE)

Sistema di pesi supplementari a ribaltamento 180°. I pesi spostati in avanti aumentano la pressione di levigatura. I pesi spostati indietro facilitano l'operazione di ribaltamento per il cambio utensili.



SPRAYER

Il kit sprayer permette di dosare l'acqua utilizzata minimizzando gli sprechi.

HGE800P TOOLS



BUSH HAMMER utensile esclusivo utile per molte applicazioni.



PDC SCRAPER per rimozione resine e rivestimenti a spessore.



SCRAPER BT00 ARROW per rimozione resine e rivestimenti a spessore.



HYPER PDC SCRAPER per rimozione resine e rivestimenti a spessore.



BT ROUND per rimozione di resine e vernici a basso spessore.



SERIE TCK per rimozione di rivestimenti vari su cemento.



SERIE-A utensili diamantati per cementi molto abrasivi e asfalto.

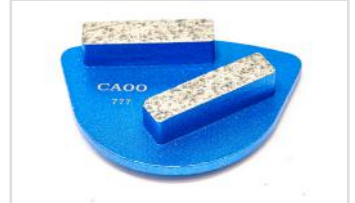

SERIE-S utensili diamantati per cemento morbido.



SERIE-M utensili diamantati per cemento medio abrasivo.

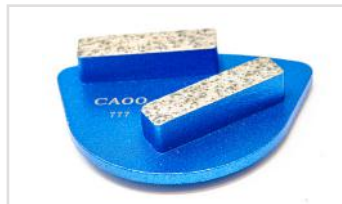

SERIE-H utensili diamantati per cemento duro.

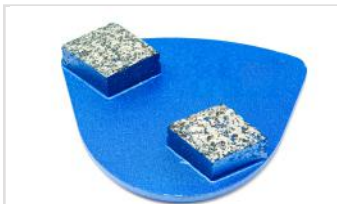

SERIE-X utensili diamantati per cementi molto duri.



SERIE-P per cemento standard.



SERIE-MM utensili diamantati per la levigatura del marmo.



SERIE-TM per levigare terrazzo, agglomerato, limestone, travertino.



TRASCINATORI VELCRATI per utensili resinoidi da $\varnothing 75\text{mm}$.



TRAPEZOIDI



JUMPY GREEN Dischi per la lucidatura di pavimenti in cemento.



JUMPY ORANGE Dischi per lucidare Graniglia, Terrazzo, Limestone.



JUMPY RED Dischi resinoidi per levigare granito e gres.



JUMPY YELLOW Dischi resinoidi per lucidare pavimenti in marmo.



CONDOR GREEN resinoidi per la lucidatura di pavimenti in cemento.



CONDOR ORANGE per lucidare Graniglia, Terrazzo, Limestone.



CONDOR UNIVERSAL Dischi per una lunga durata e ottima finitura.



CERY Dischi per eliminare i graffi provocati dai utensili metallici.



HG HYPER GRINDER S.R.L.
Via Ragazzi del '99, 7 | 65123 Pescara (PE) | ITALY
P.Iva 02223280682 | hypergrinder@pec.it | Tel +39 085 9218160
www.hypergrinder.com | info@hypergrinder.com

Il Tuo Distributore: _____



rev.23102024